

平成30年度
第7回盛岡市バレーボール協会会長杯
「絆」大会

平成30年10月21日
盛岡体育館



主催・主管 盛岡市バレーボール協会
共 催 盛岡市
公益財団法人 盛岡市体育協会

開 会 式 次 第

1. 開 会 宣 言
2. 優 勝 杯 返 還
3. 大 会 会 長 挨 拶
4. 審 判 長 注 意

大 会 役 員

大会会長	盛岡市バレーボール協会会長	長谷川 幸 造
大会副会長	盛岡市バレーボール協会副会長 〃 〃	高 橋 敏 福 田 俊 雄 大 山 浩 一
大会委員長	盛岡市バレーボール協会理事長	渡 辺 透
大会副委員長	盛岡市バレーボール協会副理事長	松 坂 弘
競技委員長	盛岡市バレーボール協会副理事長	瀬 川 栄
競技委員	吉田 光孝 東野 淳 八重樫 健	
審判長	盛岡市バレーボール協会審判部長	高 橋 正 泰
審判員	参加チーム随行動員	
総務委員長	盛岡市バレーボール協会事務局	佐 藤 泰 広

第7回盛岡市バレーボール協会長杯「絆」大会開催要項

主催：盛岡市バレーボール協会

(大会趣旨)

平成23年9月、県内外のチームを招待し、バレーボールを愛する仲間が互いに元気を得られるようにと交流大会を開催した。東日本大震災からの復興を喜び合える大会となるよう継続して開催する。

1. 開催期日 平成30年10月21日（日）
午前9時開会式 9時30分試合開始
2. 会場 盛岡体育館
3. 参加資格 平成30年度盛岡市協会に有効に登録されたチーム
および参加を希望する市外チーム、招待チーム
4. 種目 6人制（男子・女子）、9人制（男子・女子）、ママさん
5. 競技規則 (財)日本バレーボール協会競技規則および全国ママさんバレーボール連盟ママさんバレーガイドラインによる。
9人制男子チームには3名以内の女子の出場を認める。ただし女子チームのメンバーと重複はできない。
6. 競技方法 6人制、9人制、ママさんともにネットの高さ、使用球は公式ルールに従う。
7. チーム編成
 - (1) 監督、コーチ、マネージャー各1名、選手14名以内とする。
 - (2) 背番号をユニフォームまたはゼッケンで表示すること。
 - (3) 選手は傷害保険に加入していること。
 - (4) 審判を1名随行すること。線審、点示員も協力願います。
8. 申込方法 所定の申込書に必要事項を記入の上、大会参加料を納入し申し込むこと。
* 申込先 〒020-0106 盛岡市東松園3-16-40
盛岡市バレーボール協会 佐藤 泰広
問い合わせ： 070-4087-5094
* 参加料 4,000円または7,000円
(必ずチーム名で振り込むこと)
* 振込先 岩手銀行盛岡市役所出張所 普通 0014868
盛岡市バレーボール協会事務局長
9. 申込期限 **平成30年10月5日（金）郵送又はメール必着**
10. 組合せ抽選 主催者側において抽選し、協会ホームページにて公開する。

【インターネットの場合】

* 申込先 uketuke @ morioka-volley.com

* 問い合わせ info @ morioka-volley.com

盛岡市バレーボール協会ホームページ <http://www.morioka-volley.com/wp>

平成30年度 第7回盛岡市バレーボール協会長杯「絆」大会組み合わせ

10月21日(日) 会場:盛岡体育館A、B、Cコート

【6人制男子の部予選】

笛:Aコート短管 Bコート長管

Aコート

* 審判は試合の無いチームが行う

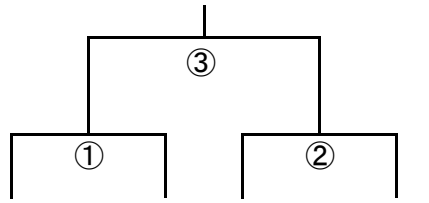

RIVAL 八幡平 矢巾 岩手銀行
釜石 クラブ クラブ

A 予選1位:
予選2位:
予選3位:
予選3位:

Bコート

* 審判は試合の無いチームが行う

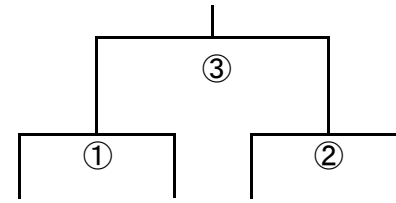

盛岡 久慈 WELVO 花東OB
クラブ クラブ

B 予選1位:
予選2位:
予選3位:
予選3位:

【6人制男子の部順位決定戦】

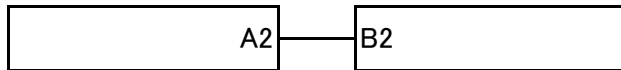

Aコート④ 審判はA⑤

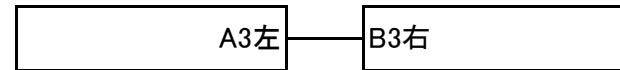

Bコート④ 審判はB⑤

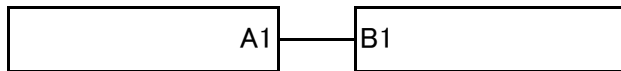

Aコート⑤ 審判はA④

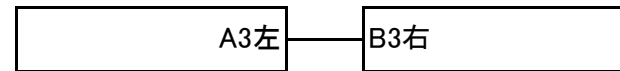

Bコート⑤ 審判はB④

第6試合は設定しませんが、体育館は18:00まで使えるので交流戦は可能です。

A3左対VSB3右

A3右対VSB3左 等

平成30年度 第7回盛岡市バレーボール協会長杯「絆」大会組み合わせ

10月21日(日) 会場:盛岡体育館A、B、Cコート
 【6人制女子の部】 Cコート 笛:短管

前年度1位、2位の2チームをシードとします。
 残り4チームは開会式前の代表者会議で抽選します

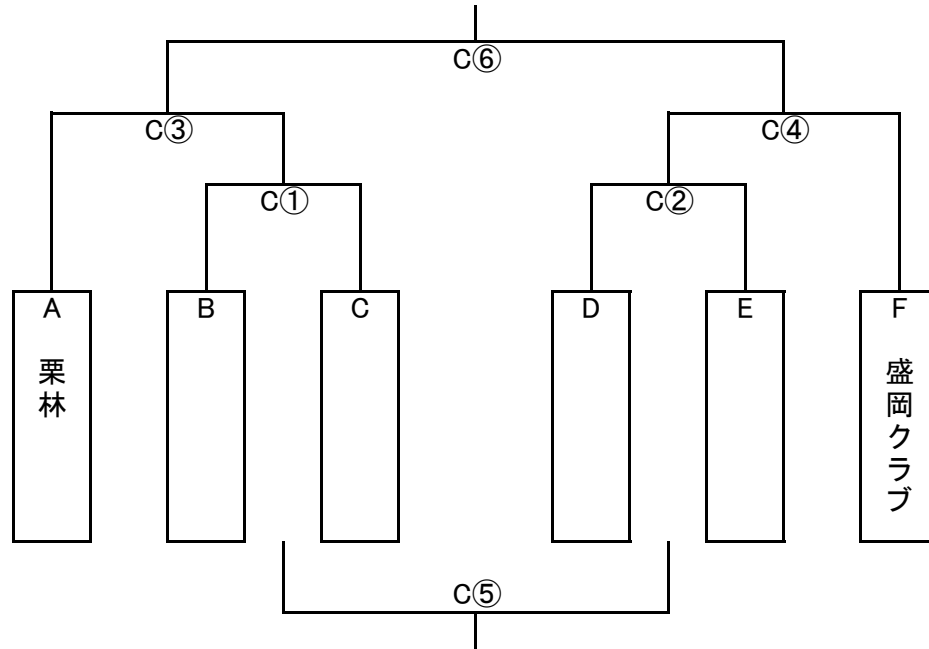

抽選対象チーム
 ・矢巾クラブ
 ・mico
 ・久慈クラブ
 ・雫石

試合	審判
①	Aチーム
②	Fチーム
③	C①の敗者
④	C②の敗者
⑤	C③の敗者
⑥	C④の敗者

1チームから主審、副審、記録を
 出せない場合、空いているチームから
 協力をお願いします。